

MANUEL UTILISATEUR

Binom SX1



TABLE DES MATIÈRES

| | |
|--|---------------|
| 1. PRISE EN MAIN RAPIDE | - 4 - |
| 1.1 Contenu du coffret..... | - 4 - |
| 1.2 Vue d'ensemble | - 5 - |
| 1.3. Déballage de votre téléphone | - 6 - |
| 1.4 Prise en main | - 6 - |
| 1.5 Installation de la batterie | - 7 - |
| 1.6 Installer la carte SIM | - 8 - |
| 1.7 Charger le téléphone..... | - 9 - |
| 1.8 Allumer le téléphone | - 10 - |
| 1.9 Protection & sécurité | - 11 - |
| 1.10 Présentation des deux modes d'utilisation | - 11 - |
| 2. DÉCOUVRIR VOTRE TÉLÉPHONE | - 13 - |
| 2.1 Les principaux gestes sur l'écran tactile | - 13 - |
| 2.4 Les capteurs..... | - 14 - |
| 2.5 L'écran verrouillé..... | - 15 - |
| 2.6 L'écran d'accueil | - 15 - |
| 2.7 Description des touches du téléphone | - 16 - |
| 2.8 La barre d'état | - 19 - |
| 2.9 Le clavier | - 21 - |
| 3. UTILISER VOTRE TÉLÉPHONE | - 22 - |
| 3.1 Connexion à un compte Google..... | - 22 - |
| 3.2 Gérer les contacts | - 23 - |
| 3.3 Passer et recevoir des appels | - 24 - |
| 3.4 Messages..... | - 26 - |
| 3.5 Appareil photo..... | - 27 - |
| 3.6 Applications..... | - 28 - |
| 4. PARAMÉTRER VOTRE TÉLÉPHONE | - 29 - |
| 4.1 Réseau et internet | - 29 - |
| 4.2 Appareils connectés..... | - 31 - |
| 4.3 Applications..... | - 31 - |
| 4.4 Notifications..... | - 32 - |
| 4.5 Batterie | - 32 - |
| 4.6 Stockage..... | - 33 - |

| | |
|---|---------------|
| 4.7 Son..... | - 33 - |
| 4.8 Écran | - 34 - |
| 4.9 Taille de la police | - 35 - |
| 4.10 Fond d'écran..... | - 35 - |
| 4.11 Accessibilité..... | - 36 - |
| 4.12 Sécurité | - 37 - |
| 4.13 Confidentialité..... | - 37 - |
| 4.14 Localisation..... | - 38 - |
| 4.15 Sécurité et urgences..... | - 38 - |
| 4.16 Mot de passe et comptes | - 39 - |
| 4.17 Bien-être numérique et contrôles parentaux | - 39 - |
| 4.18 Google..... | - 40 - |
| 4.19 À propos du téléphone..... | - 41 - |
| 5. BOUTON SOS | - 41 - |
| 5.1 Présentation..... | - 41 - |
| 5.2 Menu SOS..... | - 42 - |
| 5.3 Procédure SOS..... | - 43 - |
| 5.4 Localisation | - 43 - |
| 6. CONSIGNES D'UTILISATION ET DE SÉCURITÉ | - 44 - |
| 6.1 Réseau mobile et coûts | - 44 - |
| 6.2 Environnements d'utilisation | - 44 - |
| 6.3 Protection de l'ouïe | - 44 - |
| 7. ENTRETIEN ET MAINTENANCE..... | - 46 - |
| 8. INFORMATION SUR LA MISE AU REBUT DU PRODUIT | - 47 - |
| 9. SPÉCIFICATIONS TECHNIQUES | - 48 - |
| 10. DÉBIT D'ABSORPTION SPÉCIFIQUE (DAS)..... | - 49 - |
| 11. GARANTIE..... | - 50 - |
| 12. COPYRIGHT..... | - 50 - |
| 13. DÉCLARATION DE CONFORMITÉ..... | - 51 - |

1. PRISE EN MAIN RAPIDE

1.1 Contenu du coffret



À l'intérieur du coffret, vous trouverez :

- le téléphone
- la batterie
- le chargeur : adaptateur secteur et le câble USB vers USB-C
- la base de chargement

1.2 Vue d'ensemble

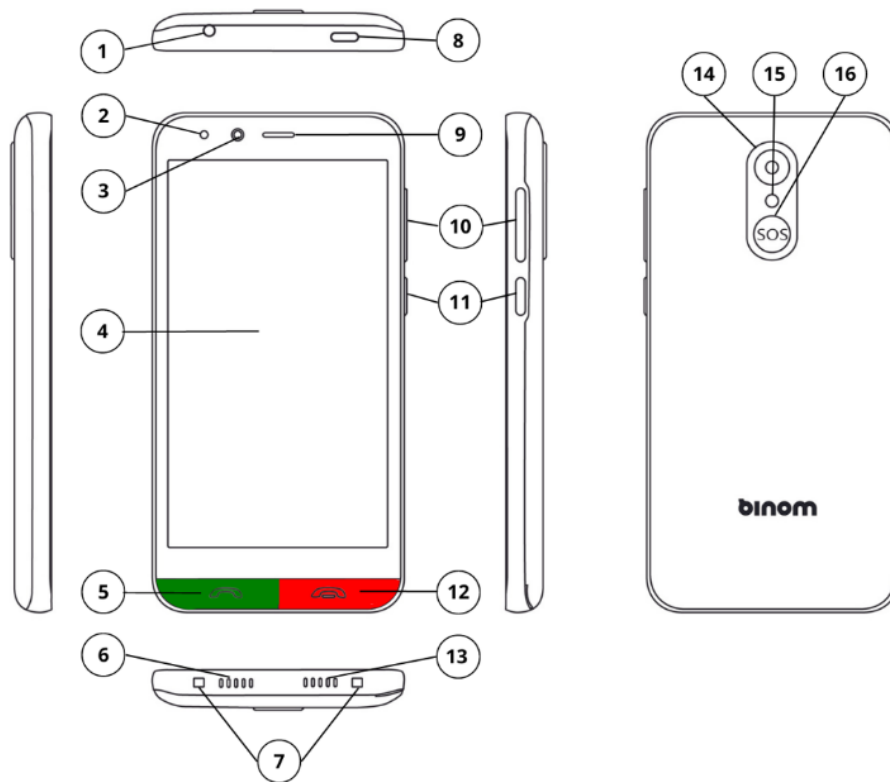

1. Prise pour casque
2. LED lumineux
3. Caméra frontale
4. Écran tactile
5. Prendre un appel / Composer un numéro
6. Microphone
7. Contacts chargement sur socle
8. Port de charge USB-C
9. Écouteur
10. Bouton Volume
11. Bouton Marche/Arrêt
12. Raccrocher
13. Haut-parleur
14. Caméra arrière
15. Flash
16. Bouton SOS

1.3. Déballage de votre téléphone

Pour commencer, vous devez déballer votre téléphone et évaluer les articles et les équipements fournis afin de vérifier leur intégrité.

Ce manuel contient des informations importantes sur les équipements fournis ainsi que sur les différentes fonctionnalités de votre téléphone, et vous permettra de vous familiariser avec les usages de base et d'utiliser le téléphone de manière optimale.

Les articles fournis sont fabriqués de manière exclusive pour ce téléphone et ne sont pas adaptés à l'utilisation sur d'autres appareils.

Il est possible que les caractéristiques visuelles et techniques soient modifiées à tout moment et sans préavis.

Avant de faire l'achat d'accessoires supplémentaires chez votre revendeur local, il est important de vérifier leur compatibilité avec l'appareil.

Il est impératif d'utiliser exclusivement des batteries, des chargeurs et des accessoires approuvés pour ce téléphone. L'utilisation de tout autre accessoire peut entraîner la perte de vos droits de garantie et être potentiellement dangereuse.

1.4 Prise en main

Pour pouvoir utiliser votre nouveau téléphone, il vous faudra les éléments suivants :

- **Carte nano SIM** : pour profiter intégralement de votre nouveau téléphone, une carte SIM est nécessaire. Elle doit être installée dans le téléphone afin de pouvoir passer des appels, envoyer des messages et utiliser les données mobiles pour se connecter à internet. La carte SIM vous est fournie par votre opérateur mobile ainsi que les codes nécessaires pour l'utiliser (PIN et PUK) lorsque vous achetez un forfait mobile ou une carte SIM prépayée. Attention, votre forfait doit être adapté à vos besoins téléphoniques et de données mobiles.

- **Compte Google** : il est nécessaire d'avoir un compte Google pour utiliser toutes les fonctionnalités de votre nouveau téléphone. Vous utiliserez ce compte pour de nombreux services : YouTube, Gmail, Google Maps...

Si vous n'avez pas de compte Google, vous pourrez le créer lors de la configuration de votre smartphone.

- **Accès Wi-Fi** : lorsque vous avez accès à un point d'accès Wi-Fi, il est conseillé de vous y connecter pour réduire les coûts liés au transfert de données et potentiellement améliorer la vitesse de transmission.
- **Carte mémoire** : si vous le souhaitez, vous pouvez insérer une carte mémoire (MicroSD) dans votre téléphone afin d'augmenter l'espace de stockage.

1.5 Installer la batterie

Avant d'installer la batterie il faut retirer le couvercle arrière du téléphone :

1. Passez votre ongle dans le coin bas à l'arrière gauche du téléphone pour ensuite venir soulever le couvercle.

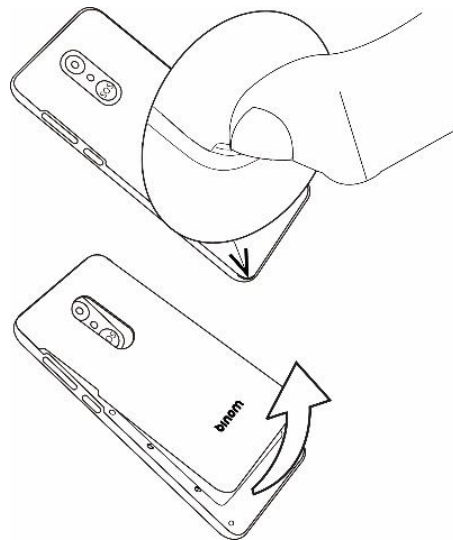

2. Insérez la batterie en la faisant glisser dans son compartiment. Un seul sens d'insertion est possible. Un détrompeur mécanique permet d'éviter les erreurs d'insertion.

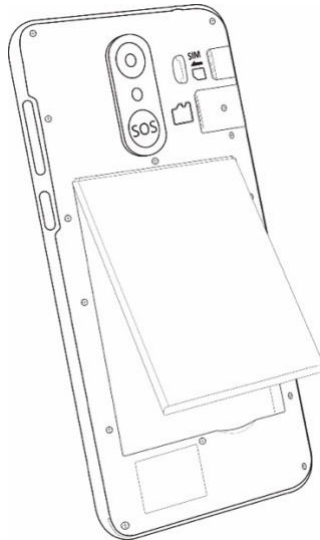

1.6 Installer la carte SIM

La carte SIM contient votre numéro de téléphone, la mémoire du répertoire et des messages.

Pour l'installer, il faut repérer l'emplacement de la carte SIM, puis insérer la carte SIM en orientant ses contacts dorés vers le bas ainsi que le coin coupé comme sur l'image ci-dessous.

Il faut faire attention à ne pas rayer ni torde les contacts dorés de la carte SIM.

Le téléphone est compatible uniquement avec les cartes nano SIM. Il peut prendre en charge une seule carte SIM.

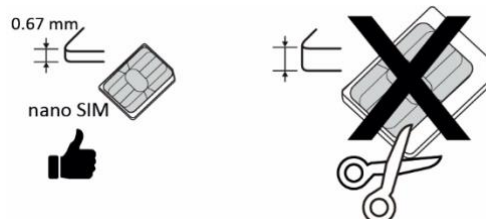

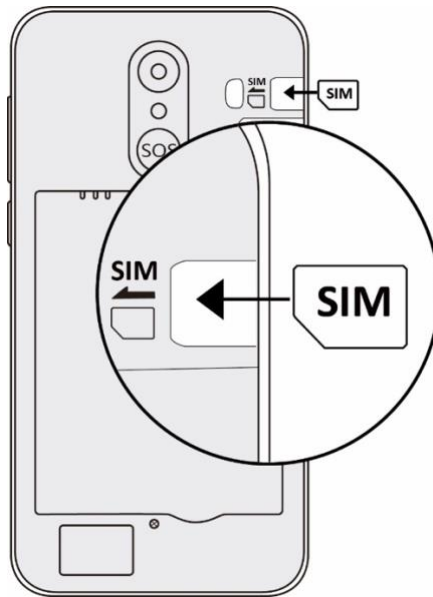

1.7 Charger le téléphone

La batterie est livrée partiellement chargée, il est recommandé de charger complètement la batterie avant de commencer à utiliser l'appareil.

Le téléphone peut être chargé de deux façons possibles :

- **Avec le câble USB vers USB-C** : connectez la petite extrémité du câble (connecteur USB-C) dans le port du chargement du téléphone, puis connectez l'autre extrémité (connecteur USB) à l'adaptateur secteur avant de brancher le bloc sur une prise électrique pour commencer à charger la batterie.

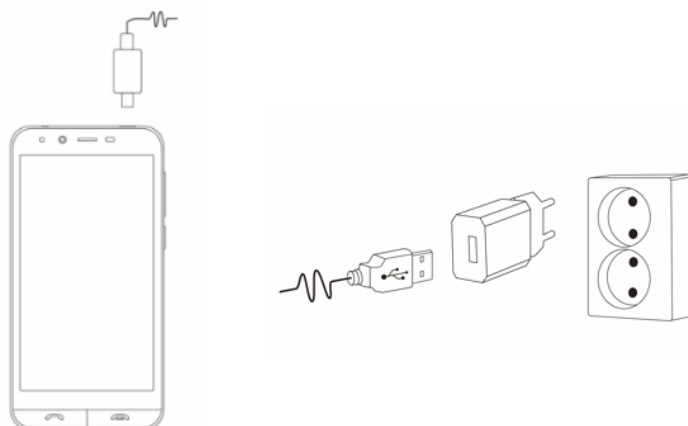

- **Avec la base de chargement** : posez le téléphone directement sur le socle de chargement, puis connectez la petite extrémité du câble USB dans le port du chargement situé à l'arrière de la base, puis connectez l'autre extrémité à l'adaptateur secteur avant de brancher le bloc sur une prise électrique pour commencer à charger la batterie.

Au départ de la mise en charge de la batterie, appareil éteint, l'écran s'allume et affiche « Binom SX1 » pendant quelques secondes, puis un indicateur visuel avec le pourcentage de charge, la batterie apparaît quelques secondes pour disparaître ensuite. Après quelques secondes le témoin lumineux rouge s'allume.

Un appui sur le bouton Marche/Arrêt permet de faire réapparaître l'indicateur visuel du niveau de charge. Lorsque le pourcentage de charge atteint 90%, le témoin lumineux vert s'allume.

Lorsque la batterie est en cours de chargement alors que l'appareil est allumé, une icône de chargement s'affiche dans la barre de titre de l'écran d'accueil avec le pourcentage de charge indiqué.



Le témoin lumineux sur le devant du téléphone est rouge pendant le chargement de la batterie.

Une fois la batterie entièrement chargée, l'icône de chargement reste affichée et le pourcentage dans la barre de titre de l'écran d'accueil indique 100%. Le témoin lumineux sur le devant du téléphone est maintenant vert.

1.8 Allumer le téléphone

Un appui long sur le bouton Marche/Arrêt permet d'allumer le téléphone.

Ensuite lorsque votre téléphone est allumé, il vous suffit d'entrer le code PIN de votre carte SIM.

Et pour finir, commencer la configuration de votre téléphone en suivant les instructions pour personnaliser votre nouveau téléphone.

Pour éteindre votre téléphone, appuyez sur le bouton Marche/Arrêt et maintenez-le enfoncé. Lorsque vous relâchez la touche, le menu des options du téléphone s'ouvre. Sélectionnez "Éteindre" et confirmez.

1.9 Protection & sécurité

Il est possible de paramétrer votre appareil pour empêcher d'autres personnes de l'utiliser.

Pour protéger votre téléphone il faut :

- 1. Activez le verrouillage de l'écran** : en cas de perte ou de vol, cela empêchera toute réinitialisation de votre téléphone via le menu des paramètres sans avoir préalablement déverrouillé l'écran.
- 2. Ajoutez votre compte Google** : dans le cas où toutes les données de votre appareil ont été effacées mais qu'un compte y est toujours associé, il vous sera impossible de finaliser le processus de paramétrage sans saisir à nouveau les informations de votre compte Google. Cette mesure de sécurité permet de protéger vos données en empêchant l'utilisation frauduleuse de votre appareil en cas de perte ou de vol.
- 3.** Il est important de conserver les informations de votre compte Google ainsi que votre mot de passe pour pouvoir restaurer facilement votre appareil après une réinitialisation d'usine.

1.10 Présentation des deux modes d'utilisation

Le smartphone Binom SX1 dispose de deux modes d'utilisation : le mode simplifié et le mode traditionnel Android.

Mode simplifié

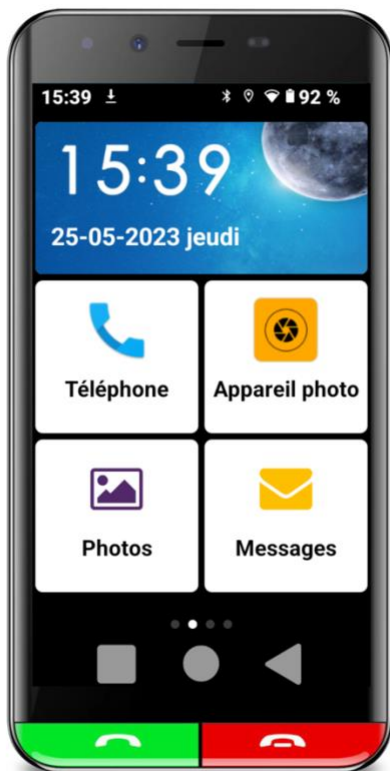

Mode Android



Par défaut, il est configuré en usine et livré en mode simplifié. Le mode simplifié permet de limiter l'usage de votre téléphone aux principales fonctionnalités nécessaires et à vos applications préférées.

Visuellement les fonctions et applications apparaissent sous forme d'icônes carrés de grandes tailles avec des gros caractères gras. Ces fonctions et applications sont sélectionnables et paramétrables.

Ce manuel utilisateur présente principalement l'utilisation de votre téléphone en **mode simplifié**.

L'utilisation du téléphone en mode classique Android concerne des utilisateurs avertis, familiers et agiles avec un smartphone classique notamment pour ce qui est de la manipulation d'un écran tactile.

Les utilisateurs choisissant le mode classique Android ne présentent généralement pas de handicaps visuels ou gestuels nécessitant le mode simplifié

qui lui va apporter une compensation de ces handicaps. Le passage du mode simplifié au mode traditionnel et inversement sera présenté dans le chapitre **4. Paramètres du téléphone** et sous-partie [4.3 Applications](#).

2. DÉCOUVRIR VOTRE TÉLÉPHONE

2.1 Les principaux gestes sur l'écran tactile

Attention : l'écran tactile est un élément du téléphone assez sensible. Il faut faire attention à ne pas gratter ou taper l'écran avec des objets pointus et éviter tout contact de l'écran avec l'eau pour limiter sa dégradation.



- **Appui simple** : touchez un élément avec votre doigt soit pour le sélectionner soit pour l'ouvrir.

Avec ce geste vous allez pouvoir :

- lancer une application
- sélectionner une photo dans la galerie
- afficher le menu
- valider une action proposée



- **Appui double** : touchez deux fois un élément pour l'agrandir.

Avec ce geste, vous allez pouvoir :

- zoomer rapidement sur une image
- sélectionner du texte dans un message par exemple



- **Balayage** : positionnez votre doigt sur l'écran et glissez-le pour faire bouger l'écran de gauche à droite et inversement.

Avec ce geste, vous allez pouvoir :

- défiler les pages de l'écran d'accueil
- faire défiler les photos et vidéos de la photothèque



- **Zoom** : positionnez le pouce et l'index et joignez-les à un même endroit sur votre écran pour zoomer. Effectuez la manipulation en sens inverse pour dézoomer.



- **Rotation** : positionnez deux doigts sur votre écran et faites pivoter la carte dans le sens de aiguilles d'une montre ou inversement.

2.4 Les capteurs

En haut de l'écran tactile se situe des capteurs permettant de détecter la lumière et la proximité afin d'adapter la luminosité de l'écran.

- **Capteur de luminosité** : dans les paramètres, il est possible de paramétrer la luminosité sur automatique ainsi les capteurs permettront de détecter la lumière et d'ajuster la luminosité de l'écran.

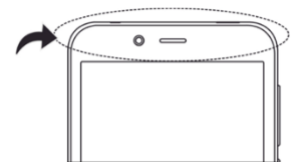

- **Capteur de proximité** : lorsque vous passez un appel, il permet de détecter les mouvements et ainsi désactiver l'écran pour ne pas déclencher d'autres fonctionnalités du téléphone.

2.5 L'écran verrouillé



L'écran peut se verrouiller automatiquement si vous n'utilisez pas le téléphone ou en appuyant sur le bouton Marche/Arrêt sur le côté droit du téléphone.

L'écran verrouillé peut indiquer la date et l'heure mais également des notifications comme des appels en absence ou de messages.

Le téléphone continue de fonctionner quand il est verrouillé mais au bout de quelques secondes l'écran deviendra noir.

Pour le déverrouiller, vous devez appuyer sur le bouton Marche/Arrêt et une fois que l'écran s'allume balayer avec votre doigt vers le haut.

2.6 L'écran d'accueil



L'écran d'accueil est l'écran principal de votre téléphone. Il est composé de plusieurs vignettes représentant différentes applications ou donnant certaines informations comme l'heure et la date.

Une fois sur l'écran d'accueil, vous pouvez balayer de gauche à droite l'affichage pour découvrir les autres applications et vos contacts favoris.

Dans les paramètres, il est possible de modifier la photo du fond d'écran en choisissant une nouvelle photo.

2.7 Description des touches du téléphone



Le téléphone dispose de trois touches tactiles sur l'écran LCD que vous pouvez visualiser dans l'encadré ci-contre.



- **Touche récente**



En appuyant sur cette touche vous allez retrouver toutes les applications utilisées récemment.

Vous pouvez :

- faire glisser votre doigt de gauche à droite ou inversement pour chercher une application
- ouvrir une application en cliquant sur la vignette
- fermer une application en balayant vers le haut votre doigt sur l'application souhaitée
- fermer l'ensemble des applications, en glissant votre doigt tout à gauche et en cliquant sur « TOUT EFFACER »

- **Touche Accueil**



En appuyant sur cette touche vous revenez à l'écran d'accueil.

- **Touche Retour**



En appuyant sur cette touche, vous revenez à l'écran précédent.

Elle permet aussi de fermer une application et de revenir à l'écran d'accueil. Une fois sur l'écran d'accueil, aucun retour n'est possible.

- **Touche Volume**



La touche +/- permet de régler le volume du téléphone.

En appuyant sur la partie supérieure vous augmenterez le volume, à l'inverse en appuyant sur la partie inférieure vous diminuerez le volume du téléphone.

Lorsque vous êtes au téléphone, ces touches permettent de régler le volume de l'appel.

En dehors d'un appel, vous pouvez utiliser les touches +/- pour régler le volume de la sonnerie, de la musique ou des vidéos.



Lorsque vous utilisez votre téléphone en mode appareil photo et que vous pressez les touches volume cela capture instantanément une photo.



Régler le volume de la sonnerie

En touchant sur les touches volume une barre s'affiche à droite de votre écran.

Si vous cliquez sur l'icône en haut de la barre, il est possible de mettre rapidement votre téléphone en silencieux ou en mode vibreur.

-  Sélectionnez cette icône pour activer le mode silencieux.
-  Sélectionnez cette icône pour activer le mode vibreur.
-  Sélectionnez cette icône pour activer le mode sonnerie.

• Autres touches

 Dans les paramètres notamment, il existe ce type de touches permettant d'activer (en bleu) ou de désactiver (en gris) des fonctionnalités du téléphone.

 Cette touche (les 3 petits points verticaux) permet d'accéder aux options supplémentaires dans les applications.

2.8 La barre d'état



Dans l'encadré ci-dessus se situe la barre d'état du téléphone qui correspond à la partie supérieure de l'écran. Cette petite zone horizontale affiche certaines informations comme l'heure, l'intensité du signal mobile ainsi que le niveau de la batterie.

Vous pouvez accéder au paramétrage rapide de certaines fonctionnalités : Bluetooth, mode silencieux ou mode hors-ligne

Dans la barre d'état, les notifications récentes sont également consultables.

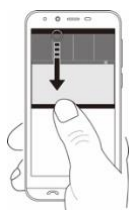

Que vous soyez sur l'écran d'accueil ou l'écran verrouillé il est possible d'ouvrir le panneau de notification en positionnant votre doigt sur la barre et en le glissant vers le bas de l'écran.

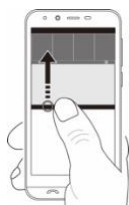

Pour le fermer, vous pouvez glisser votre doigt vers le haut ou appuyer sur ◀ ou ● pour venir à l'écran d'accueil.

- **Configurer le panneau de notification**





Vous pouvez activer une fonctionnalité directement dans le panneau de notification en cliquant sur la vignette concernée. Par exemple, vous pouvez activer la connexion Wi-Fi, l'économiseur de batterie ou régler l'intensité de la luminosité.

Si vous souhaitez accéder à la page de configuration de cette fonction, il vous suffit d'appuyer longuement sur la vignette.

Vous pouvez personnaliser cet affichage en modifiant l'emplacement des vignettes.

Pour cela :

1. Glissez l'écran vers le bas pour faire apparaître le panneau de notification
2. Glissez une nouvelle fois vers le bas pour faire apparaître l'ensemble des vignettes
3. Glissez légèrement l'affichage vers le haut pour trouver les réglages
4. Cliquez en bas à gauche sur 
5. Une fois dans l'espace « Modifier », glissez les blocs pour les réorganiser
6. Cliquez soit sur la flèche du haut à côté de modifier soit sur  pour quitter ce mode.

- **Supprimer les notifications**

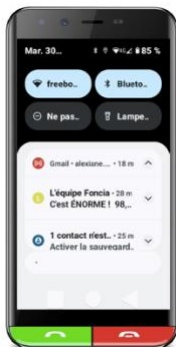

Pour supprimer les notifications il y a deux possibilités :

- Appuyez sur « Tout effacer » qui s'affiche tout en bas du bloc
- Glissez vers la droite ou vers la gauche pour fermer individuellement chaque notification

- **Gérer les notifications sur l'écran verrouillé**



L'ensemble des notifications apparaissent sur l'écran verrouillé. Vous pouvez cliquer dessus pour répondre ou pour aller sur l'application concernée. Si vous la glissez sur la droite ou la gauche vous pouvez la supprimer.

Dans les paramètres, il est possible de cacher les notifications sensibles pour qu'elles ne s'affichent plus sur l'écran de verrouillage.

2.9 Le clavier

Le clavier de votre téléphone s'affiche directement lorsque vous souhaitez saisir du texte pour écrire un message par exemple.

Le clavier est composé comme ci-dessous :

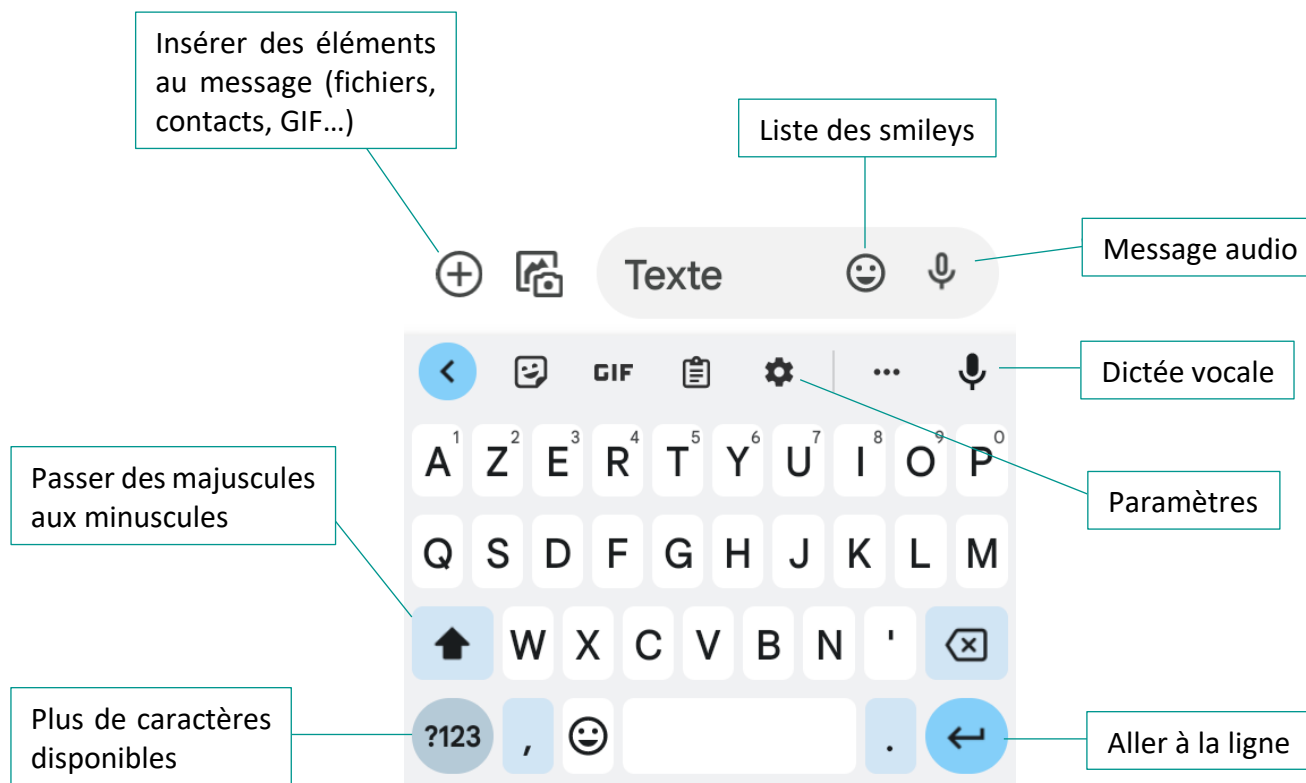

La fonction de saisie intelligente est par défaut activée sur votre téléphone. Vous pouvez commencer à saisir le texte et le dictionnaire suggère des mots au fur et à mesure de la saisie. Si le mot que vous souhaitez écrire apparaît il vous suffit de cliquer dessus pour le compléter automatiquement.

La saisie gestuelle est également par défaut activée sur votre téléphone. Cette fonction permet de saisir un mot en faisant glisser le doigt sur les lettres du clavier.

Toutes les options du clavier peuvent être modifiées en cliquant sur l'icône paramètres.

3. UTILISER VOTRE TÉLÉPHONE

3.1 Connexion à un compte Google

Si lors du premier démarrage du téléphone, vous avez déjà créé un compte Google vous êtes automatiquement connecté.

Important : pour utiliser ce service, vous avez besoin d'être connecté à un réseau Wi-Fi. Il est recommandé d'utiliser une connexion internet dès que vous le pouvez afin de limiter la consommation de votre forfait mobile.

La création d'un compte Google est gratuit et vous permettra d'accéder à l'ensemble des services proposés : gestion du calendrier, des mails, des contacts, rappels.

Il est possible de sauvegarder les informations du téléphone en cas de perte du téléphone.

Comment créer un compte Google après le démarrage ?

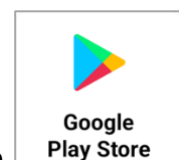

1. Sur l'écran d'accueil, appuyez sur la vignette Google Play Store
2. Ensuite, il faut suivre les consignes à l'écran pour réaliser le paramétrage du compte.

3.2 Gérer les contacts

- **Ajouter des nouveaux contacts**

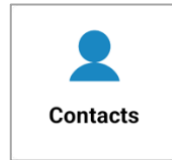

1. Cliquez sur la vignette
2. Appuyez sur + pour ajouter un contact
3. Renseignez les informations nécessaires, puis cliquez sur enregistrer

- **Importer et exporter des contacts**

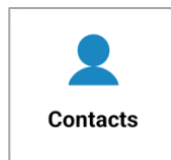

1. Cliquez sur la vignette
2. Sélectionnez « Corriger et gérer »
3. Importez des contacts :

- soit à partir de la carte SIM en cliquant sur



- soit à partir d'un fichier en cliquant sur

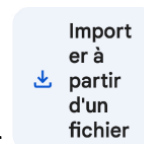

Il faut envoyer au préalable les contacts d'un autre téléphone en Bluetooth. Les fichiers seront ainsi disponibles et pourront être sélectionnés pour les importer sur le Binom SX1 directement.

- **Vos contacts favoris**



1. Depuis l'écran d'accueil, balayez avec votre doigt l'écran vers la droite.
2. Cliquez sur un emplacement « ajouter »
3. Vous pouvez choisir d'ajouter un nouveau contact ou de le sélectionner à partir du répertoire
4. Cliquez sur « enregistrer » pour ajouter ce contact

3.3 Passer et recevoir des appels

- **Passer des appels**

1. Depuis l'écran d'accueil appuyez sur  ou démarrez l'application



2. Saisissez le numéro de la personne que vous souhaitez appeler (des propositions de contacts s'affichent pendant la saisie)

3. Appuyez sur le contact proposé ou sur  pour lancer l'appel

- **Appeler vos contacts favoris**

1. Depuis l'écran d'accueil, balayez avec votre doigt l'écran vers la droite
2. Appuyez sur le contact favori de votre choix pour ouvrir sa fiche
3. Appuyez sur  Appel pour lancer l'appel

- **Appeler un numéro à l'étranger**

Pour appeler un numéro à l'étranger, utilisez le préfixe international du code pays correspondant :

1. Maintenez le doigt appuyé sur 0 jusqu'à ce que le signe + apparaisse
2. Composez l'indicatif du pays
3. Saisissez le numéro de téléphone



4. Appuyez sur  pour démarrer l'appel

- **Recevoir des appels**

Lorsque vous recevez un appel, votre téléphone sonne ou vibre en fonction des réglages de la sonnerie.

Depuis l'écran verrouillé :

- Pour répondre à l'appel : appuyez sur  ou sur 

- Pour refuser l'appel : appuyez sur  ou sur 

Vous pouvez également appuyer sur cette icône  si vous souhaitez laisser un message personnalisé pour expliquer la raison du refus de cet appel.

Depuis l'écran d'accueil :

- Pour répondre à l'appel : appuyez sur  ou sur 

- Pour refuser l'appel : appuyez sur  ou sur 

Pour raccrocher il vous suffit d'appuyer sur  ou sur 

- **Options pendant l'appel**





- **Journal d'appels**

1. Si vous êtes sur le clavier de numérotation appuyez sur ◀
2. Appuyez sur « Historique » pour retrouver l'ensemble des appels
3. Pour avoir plus de détail, cliquez sur les ⋮ puis sur « Historique des appels »
4. Vous retrouvez tous les appels et aussi les appels manqués

3.4 Messages

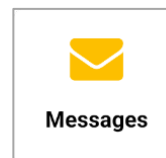
- **Envoyer des messages**



1. Depuis l'écran d'accueil, démarrez l'application
2. Cliquez sur « Démarrer une discussion »
3. Choisissez le destinataire
4. Écrivez le message, puis cliquez sur  pour l'envoyer

- **Répondre à un message**

1. Cliquez sur la notification pour faire apparaître la discussion
2. Appuyez sur la barre de saisie du texte pour ouvrir le clavier

3. Écrivez le message, puis cliquez sur  pour l'envoyer

3.5 Appareil photo

- Prendre une photo ou une vidéo

Depuis l'écran d'accueil, démarrez l'application

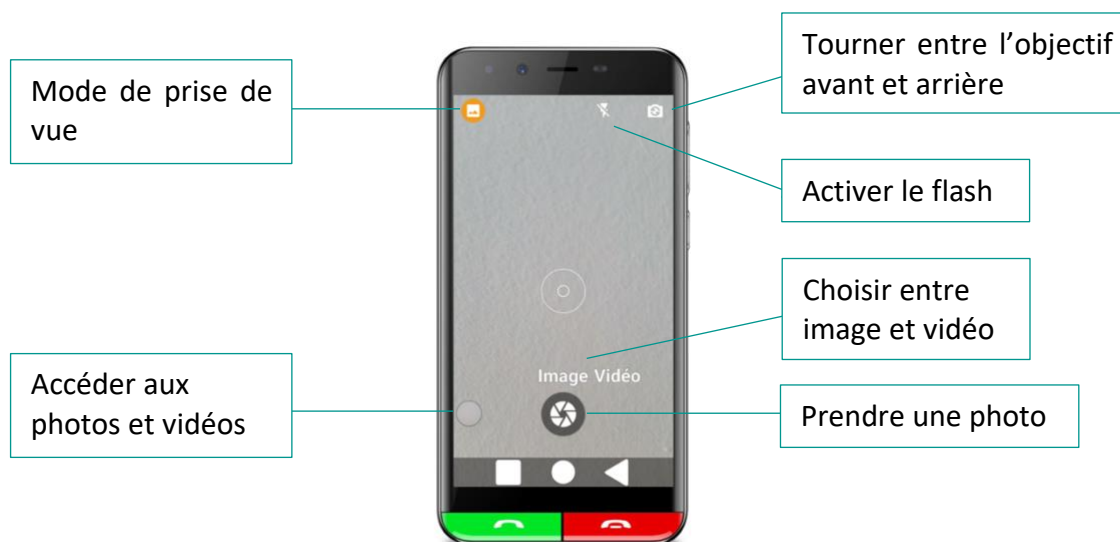
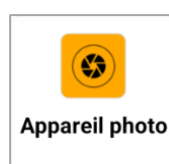

Pour zoomer, vous pouvez positionner le pouce et l'index et joignez-les à un même endroit sur votre écran. Effectuez la manipulation en sens inverse pour dézoomer.

- **Galerie**

1. Pour retrouver l'ensemble de vos photos et vidéos, démarrez l'application

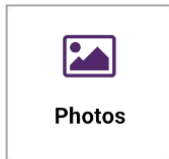

2. Visualisez les photos en glissant vers la gauche ou la droite

3. Vous pouvez supprimer, modifier, ou envoyer une photo

4. Pour quitter, appuyez sur ◀

3.6 Applications

- **Présentation**

Les applications sont des programmes installés sur votre téléphone et vous permettent d'avoir accès à diverses fonctionnalités. Certaines applications sont préalablement installées sur votre téléphone mais il est possible d'en télécharger d'autres via Google Play Store. Le téléchargement et même parfois l'utilisation des applications nécessitent un accès internet.

Dans Google Play Store, vous pouvez retrouver l'ensemble des applications disponibles en téléchargement mais attention certaines applications peuvent être payantes.

Par défaut, lorsque vous allumez votre téléphone pour la première fois, certaines applications sont déjà installées comme YouTube, Facebook, Skype etc.

- **Gestion des applications**

Sur votre téléphone, les applications préalablement téléchargées s'affichent en balayant l'écran d'accueil de gauche à droite ou de droite à gauche.

Vous pouvez également retrouver d'autres applications en cliquant sur

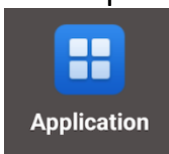

Une liste d'application s'affiche, il vous suffit de cliquer sur l'application que vous souhaitez utiliser pour l'ouvrir.

En cliquant sur  en haut à droite, vous allez pouvoir gérer les applications que vous souhaitez faire apparaître dans l'écran d'accueil.

Ajouter des applications :

- Cliquez sur **Ajouter l'application dans le b..**
- Sélectionnez l'application
- Cliquez sur les  puis sur Confirmer

Supprimer des applications :

- Cliquez sur **Supprimer l'application dans le b..**
- Sélectionnez l'application
- Cliquez sur les  puis sur Confirmer

Changer la présentation des applications :

- Cliquez sur **Mode**
- Choisissez entre Mode facile, simple ou classique
- Cliquez sur la touche 

4. PARAMÉTRER VOTRE TÉLÉPHONE

Les paramètres, aussi appelés réglages, permettent de personnaliser les fonctionnalités de votre téléphone en toute simplicité pour répondre au mieux à vos besoins.

Pour accéder aux paramètres depuis l'écran d'accueil, cliquez sur la vignette

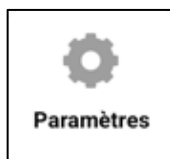

Une barre de recherche est disponible tout en haut afin d'accéder plus rapidement aux réglages que vous souhaitez faire.

4.1 Réseau et internet

- **Établir la connexion Wi-Fi**

1. Depuis les paramètres **Réseau et Internet**, appuyez sur **Wi-Fi**

2. Activez la recherche de réseau en actionnant le bouton 

3. Dans la liste des réseaux Wi-Fi, sélectionnez le réseau

4. Rentrez le mot de passe, puis validez

Reconnexion automatique : lorsque vous vous êtes déjà connecté à un réseau Wi-Fi, il se reconnecte automatiquement à ce dernier s'il est disponible. Si vous souhaitez désactiver cette fonction, il faut cliquer sur le réseau Wi-Fi, balayer l'écran vers le bas, puis enlever l'autorisation de la connexion automatique.

- **Réseau mobile**

1. Depuis les paramètres **Réseau et Internet**, appuyez sur **Réseau mobile**

2. Configurez les paramètres de votre réseau mobile

- **Mode avion**

Le mode avion permet de désactiver toutes les connexions Wi-Fi, Bluetooth données cellulaires et réseau GPS sur le téléphone portable. Avec ce mode, vous ne pourrez plus recevoir d'appels, ni de messages et vous ne pourrez plus utiliser les applications qui nécessitent une connexion internet.

1. Depuis les paramètres **Réseau et Internet**, activez la fonction en actionnant le bouton 

2. Vous pouvez également l'activer/désactiver dans la barre d'état. Pour ouvrir la barre d'état, glissez la vers le bas.

- **Économiseur de données**

Pour réduire la consommation des données mobiles si vous avez un forfait internet limité, il est possible d'activer l'économiseur de données.

1. Depuis les paramètres **Réseau et Internet**, appuyez sur **Réseau mobile**

2. Activez la fonction en actionnant le bouton 

L'économiseur de données empêche certaines applications d'envoyer ou de recevoir des données en arrière-plan. Les applications que vous utiliserez

pourront toujours accéder aux données, mais le feront moins fréquemment. Par exemple, les images ne pourront pas s'afficher tant que vous n'aurez pas appuyé dessus.

4.2 Appareils connectés

- **Activer le Bluetooth**

1. Depuis les paramètres **Appareils connectés**, appuyez sur **Préférences de connexion**
2. Appuyez sur **Bluetooth**
3. Activez la fonction en actionnant le bouton 
4. Appuyez sur **+ Associer un appareil** pour avoir la liste des appareils à proximité
5. Puis cliquez sur le nom de l'appareil pour s'associer avec
6. Cliquez sur **Associer** pour confirmer

- **Partager à proximité**

1. Depuis les paramètres **Appareils connectés**, appuyez sur **Préférences de connexion**
2. Appuyez sur **Partage à proximité**
3. Activez la fonction en actionnant le bouton 
4. Partagez des fichiers avec des appareils à proximité

4.3 Applications

- **Modifier les applications par défaut**

1. Depuis les paramètres **Applications**, appuyez sur **Applis par défaut**
2. Cliquez sur les différentes applications pour changer les applications par défaut

- **Passage du mode simplifié au mode traditionnel**

1. Depuis les paramètres **Applications**, appuyez sur **Applis par défaut**
2. Appuyez sur **Appli sur l'écran d'accueil**

3. Sélectionnez **Quickstep** pour accéder au mode Android autrement dit traditionnel du téléphone
4. Sélectionnez **SimpleLauncher3** pour accéder au mode simplifié du téléphone (mode par défaut)

4.4 Notifications

Depuis les **Paramètres**, appuyez sur **Notifications** pour modifier les réglages des notifications de votre téléphone.

- **Notifications des applis** : pour autoriser les notifications des différentes applications du téléphone
- **Historique des notifications** : activez l'historique des notifications pour voir les notifications récentes et répétées
- **Bulles** : pour autoriser les applications à afficher des bulles qui s'afficheront par-dessus les autres applis
- **Ne pas déranger** : paramétrez le téléphone pour recevoir des notifications que des personnes et applications importantes

4.5 Batterie

- **Économiseur de batterie**

1. Depuis les paramètres **Batterie**, appuyez sur **Économiseur de batterie**
3. Activez la fonction en actionnant le bouton 

L'économiseur de batterie active le thème sombre et limite ou désactive les activités en arrière-plan ainsi que certains effets visuels, fonctionnalités et connexions réseau.

- **Gestionnaire de batterie**

1. Depuis les paramètres **Batterie**, appuyez sur **Utiliser le gestionnaire de batterie**

3. Activez la fonction en actionnant le bouton 

Si le gestionnaire de batterie détecte que certaines applications déchargent la batterie, vous pouvez choisir de limiter ces applications. Les applications auxquelles une restriction est appliquée peuvent ne pas fonctionner correctement et leurs notifications risquent d'être retardées.

- **Pourcentage de la batterie**

Pour faire apparaître dans la barre d'état le pourcentage de la batterie, il faut activer la fonction en actionnant le bouton  dans les paramètres **Batterie**.

4.6 Stockage

Depuis les paramètres, appuyez sur **Stockage** pour gérer l'espace de stockage du téléphone.

Pour libérer de l'espace de stockage, vous pouvez gérer l'espace vous-même en cliquant sur les différents éléments et ensuite vider le cache et/ou supprimer les données.

Vous pouvez également activer le gestionnaire d'espace de stockage en actionnant le bouton  qui permettra de supprimer les photos et les vidéos sauvegardés sur votre téléphone après un laps de temps défini.





4.7 Son

Depuis les paramètres, appuyez sur **Son** pour modifier les paramètres des différentes sonneries du téléphone.

- **Volume des contenus multimédias** : réglez le volume des contenus multimédias en utilisant la barre de volume

- **Volume des appels** : réglez le volume des appels avec la barre de volume

- **Volume des sonneries/notifications** : réglez le volume de la sonnerie et des notifications avec la barre de volume

- **Volume du réveil** : réglez le volume du réveil avec la barre de volume
- **Ne pas déranger** : paramétrez le téléphone pour recevoir des notifications que des personnes et applications importantes
- **Sonnerie du téléphone** : modifiez la sonnerie des appels
- **Vibreur pour les appels** : activez ou désactivez le vibreur pour les appels
- **Son par défaut des notifications** : modifiez le son des notifications
- **Sonnerie par défaut du réveil** : modifiez la sonnerie du réveil
- **Sons du clavier** : activez ou désactivez le son du clavier avec le bouton 
- **Son du verrouillage de l'écran** : activez ou désactivez le son du verrouillage de l'écran avec le bouton 
- **Son et vibration de recharge** : activez ou désactivez le son et vibration de recharge avec le bouton 
- **Sons des touches** : activez ou désactivez les sons des touches avec le bouton 
- **Vibration au toucher** : activez ou désactivez la vibration au toucher avec le bouton 

4.8 Écran

Depuis les paramètres, appuyez sur **Écran** pour modifier les réglages de l'écran de votre téléphone.

- **Niveau de luminosité** : appuyez dessus pour faire apparaître la barre de réglage afin de diminuer ou d'augmenter la luminosité de l'écran
- **Thème sombre** : activez ou désactivez le mode sombre avec le bouton 

- **Éclairage nocturne** : activez ou désactivez l'éclairage nocturne avec le bouton  pour que le téléphone adapte automatiquement les réglages de la luminosité de l'écran.
- **Luminosité adaptative** : cliquez dessus pour pouvoir activer cette fonction. La luminosité de l'écran s'adapte automatiquement à votre environnement et à vos activités. Vous pouvez déplacer le curseur manuellement pour aider l'appareil à apprendre vos préférences.
- **Fond d'écran** : modifiez la photo du fond de l'écran d'accueil et/ou de l'écran verrouillé
- **Mise en veille de l'écran** : définissez le délai de mise en veille de l'écran
- **Paramètres avancés** : modifiez la rotation de l'écran, la taille de la police, la taille de l'affichage, l'économiseur d'écran et l'écran de verrouillage

4.9 Taille de la police

1. Depuis les paramètres **Écran**, balayez vers le bas appuyez sur **Paramètres avancés** pour ouvrir les autres réglages.
2. Balayez vers le bas puis cliquez sur **Taille de la police**
3. Ensuite vous trouverez un exemple de texte pour pouvoir définir la taille de la police qui vous convient le mieux.
4. Avec le curseur vous pouvez agrandir ou réduire la taille du texte de l'écran

4.10 Fond d'écran

Depuis les paramètres, appuyez sur **Fond d'écran** pour modifier la photo du fond d'accueil et de verrouillage.

4.11 Accessibilité

Depuis les paramètres, appuyez sur **Accessibilité** pour paramétrer diverses fonctionnalités pour améliorer l'accessibilité du téléphone.

- **Lecteur d'écran**

Pour faciliter la lecture de l'écran il existe deux fonctionnalités :

- **Sélectionner pour prononcer** : activez la fonction puis appuyez sur les éléments affichés à l'écran pour en obtenir une description vocale.

- **Talk Back** : activez la fonction pour obtenir des commentaires audio afin d'utiliser votre téléphone sans regarder l'écran. Talk Back s'adresse aux personnes qui ont des difficultés à voir leur écran.

- **Écran**

Il est possible de personnaliser les paramètres de l'écran pour améliorer l'accessibilité pour les personnes souffrant de troubles visuels.

- **Commandes d'interaction**

Il est possible de personnaliser les commandes d'interaction pour améliorer l'accessibilité du téléphone avec le menu d'accessibilité, le switch Access, les commandes de synchronisation, les commandes système et la force des vibrations.

- **Sous-titres**

1. Depuis les paramètres **Accessibilité**, appuyez sur **Préférences pour les sous-titres**

3. Activez la fonction en actionnant le bouton 

4. Personnalisez le style et la taille des sous-titres

- **Audio**

1. Depuis les paramètres **Accessibilité**, appuyez sur **Réglage du son**

3. Activez la fonction en actionnant le bouton 

4. Réglez la balance audio

4.12 Sécurité

Depuis les paramètres, appuyez sur **Sécurité** pour paramétrer des options afin d'améliorer la sécurité de votre téléphone.

- **Localiser mon appareil**

1. Depuis les paramètres **Sécurité**, appuyez sur **Localiser mon appareil**
2. Activez un compte Google
3. Utilisez l'application Localiser mon appareil disponible sur Google Play

- **Verrouillage de l'écran**

1. Depuis les paramètres **Sécurité**, appuyez sur **Verrouillage de l'écran**
2. Saisissez votre code
3. Choisissez le nouveau mode de verrouillage de l'écran

- **Verrouillage de la carte SIM**

1. Depuis les paramètres **Sécurité**, appuyez sur **Verrouillage de la carte SIM**
2. Activez la fonction en actionnant le bouton 
3. Saisissez votre code

4.13 Confidentialité

Depuis les paramètres, appuyez sur **Confidentialité** pour configurer les réglages de confidentialité.

- **Tableau de bord Confidentialité** : affichez les applications qui ont récemment utilisé des autorisations
- **Gestionnaire d'autorisations** : contrôlez l'accès des applications à vos données

4.14 Localisation

- **Utiliser la position**

1. Depuis les paramètres, appuyez sur **Localisation**
2. Activez la localisation en actionnant le bouton 
3. Cliquez sur **Autorisations de géolocalisation** pour gérer les applications avec l'accès à votre position

La localisation pourra utiliser des sources telles que le GPS, le Wi-Fi, les réseaux mobiles et les capteurs pour estimer la position de votre appareil.

Les applis ayant l'autorisation de détecter les appareils à proximité peuvent déterminer la position relative des appareils connectés.

4.15 Sécurité et urgences

- **Informations d'urgence**

Vous pouvez ajouter des informations médicales et des contacts à joindre en cas d'urgence. Ces renseignements seront utiles aux personnes qui vous porteront secours, si jamais il vous arrive quelque chose. Ces informations sont disponibles sur l'écran de verrouillage et il est possible d'appeler vos contacts en appuyant sur leur nom, sans déverrouiller votre téléphone.

1. Depuis les paramètres **Sécurité et urgences**, appuyez sur **Ouvrir informations d'urgence**
2. Renseignez le nom de la personne
3. Cliquez sur **Ajouter des informations**
4. Renseignez l'ensemble des informations médicales
5. Puis ajoutez des contacts d'urgence

- **Activer le Bouton SOS**

1. Depuis les paramètres **Sécurité et urgences**, appuyez sur **SOS Urgence**
2. Activez le touche SOS en actionnant le bouton 

3. Activez l'alarme à compte à rebours en actionnant  le bouton

- **Service de localisation d'urgence**

Si le service de localisation d'urgence est disponible dans votre région, quand vous contactez un numéro d'urgence par téléphone ou message, votre appareil peut automatiquement envoyer sa position aux contacts d'urgence.

1. Depuis les paramètres **Sécurité et urgences**, appuyez sur **service de localisation d'urgence**

2. Activez le service de localisation d'urgence en actionnant  le bouton

4.16 Mot de passe et comptes

Depuis les paramètres, appuyez sur **Mot de passe et comptes** pour retrouver l'ensemble de vos mots de passe et de vos comptes utilisés sur votre téléphone.

- **Ajouter un compte**

1. Depuis les paramètres **Mots de passe et comptes**, appuyez sur + **Ajouter un compte**

2. Dans la liste, choisissez le compte que vous souhaitez ajouter

3. Suivez les instructions pour vous enregistrer

4.17 Bien-être numérique et contrôles parentaux

Depuis les paramètres, appuyez sur **Bien-être numérique et contrôles parentaux** pour accéder aux fonctionnalités permettant de limiter l'utilisation de votre téléphone

- **Temps d'utilisation**

1. Depuis les paramètres **Bien-être numérique et contrôles parentaux**, appuyez sur **Tableau de bord**

2. Retrouvez le temps d'utilisation de votre téléphone par jour

- **Mode coucher**

Le mode coucher permet de passer votre téléphone en mode silencieux, et l'écran en noir et blanc à l'heure du coucher. Recevez uniquement les alarmes et les appels importants.

1. Depuis les paramètres **Bien-être numérique et contrôles parentaux**, appuyez sur **Mode coucher**
2. Activez ou désactivez le mode coucher en actionnant le bouton 
3. Appuyez sur suivant
4. Configurez l'heure de début et l'heure de fin

- **Mode sans distractions**

Lorsque vous avez besoin de vous concentrer, vous pouvez mettre en pause les applications qui détournent votre attention et masquer leurs notifications.

1. Depuis les paramètres **Bien-être numérique et contrôles parentaux**, appuyez sur **Mode sans distractions**
2. Sélectionnez les applications que vous souhaitez mettre sur pause
3. Cliquez sur **Définir un planning** pour définir une heure de début et une heure de fin

- **Contrôle parental**

Ajoutez des restrictions d'accès aux contenus et définissez d'autres limites pour aider votre enfant à contrôler son temps d'utilisation.

1. Depuis les paramètres **Bien-être numérique et contrôles parentaux**, appuyez sur **Configurer le contrôle parental**
2. Cliquez sur **Commencer** et suivez les instructions de configuration

4.18 Google

Avec votre téléphone, il est possible de connecter un compte Google pour bénéficier de certaines fonctionnalités.

Depuis les paramètres, appuyez sur **Google**, puis sur **Connectez-vous à votre compte Google**

Ensuite, vous trouverez dans la rubrique **Services sur cet appareil**, l'ensemble des fonctionnalités qui fonctionnent avec Google afin de les paramétrer comme vous le souhaitez.

4.19 À propos du téléphone

Depuis les paramètres, appuyez sur **À propos du téléphone** pour retrouver les informations de votre appareil.

- **Mises à jour du système** : recherchez des mises à jour et effectuez-les si nécessaire
- **Nom de l'appareil** : appuyez pour modifier le nom de votre téléphone
- **Informations légales** : affichez les informations juridiques et réglementaires de votre téléphone

5. BOUTON SOS

5.1 Présentation

Le Binom SX1 dispose d'un bouton SOS à l'arrière dans le but de protéger et de sécuriser les personnes les plus vulnérables des accidents du quotidien. Ce bouton permet d'entrer en contact avec les numéros de téléphone préprogrammés (proches, voisins, service de téléassistance...) de manière simple et rapide afin d'obtenir une intervention le plus rapidement possible.

Le bouton SOS apporte une fonction de sécurité pour l'utilisateur et permet notamment de rassurer les proches.

5.2 Menu SOS

Pour accéder au menu SOS depuis l'écran d'accueil, cliquez sur la vignette



- **Activez le bouton SOS**

Dans le **menu SOS**, activez le **commutateur SOS** en activant le bouton (mettre capture)

- **Alarme SOS silencieuse**

Dans le **menu SOS**, activez **l'alarme SOS silencieuse** en activant le bouton (mettre capture) si vous souhaitez ne pas entendre l'alarme lorsque vous appuyez sur le bouton SOS.

- **Message SOS**

1. Dans le **Menu SOS**, appuyez sur **Message SOS**
2. Modifiez le message
3. Cliquez sur **OK** pour valider

- **Numéro SOS**

1. Dans le **Menu SOS**, appuyez sur **Numéro SOS**
2. Enregistrez les numéros que vous souhaitez soit en entrant le numéro soit à partir du carnet d'adresse en cliquant sur

Vous pouvez choisir des numéros de vos proches ou des numéros de téléassistance.

5.3 Procédure SOS

Lorsque vous appuyez pendant au moins 3 secondes sur le bouton SOS cela enclenche la procédure SOS.

1ère étape : les numéros d'urgence sont contactés via un appel automatique.

Si le premier numéro ne répond pas, le deuxième numéro sera contacté. En revanche, si vous tombez sur un répondeur, vous pouvez laisser un message pour que la personne vous rappelle.

Si la personne ne vous rappelle pas rapidement, recommencez la procédure. Pour joindre la deuxième personne directement, il suffit de raccrocher pendant l'appel avec la première personne et ainsi de suite avec l'ensemble des contacts d'urgence.

2^{ème} étape : un SMS est envoyé à l'ensemble des contacts d'urgence avec la localisation du téléphone via un lien Google Maps.

Remarque : il est possible d'arrêter la procédure SOS à tout moment en appuyant une nouvelle fois au moins 3 secondes sur le bouton SOS.

5.4 Localisation

La fonction bouton SOS permet également en cas d'alerte de localiser votre téléphone. Un SMS sera donc envoyé aux contacts d'urgence avec la localisation mais il peut varier selon où la personne se situe au moment du déclenchement de l'alerte.

Si la personne est localisable car elle se trouve à l'extérieur d'un bâtiment, le type de message envoyé sera :

Binom SX1;94886701;SOS;20/06/2023;Aidez-moi !!! Ma localisation est:<https://www.google.com/maps/search/?api=1&query=43.581899,3.943058>
FranceOccitanieHerault;Binom SX1

Si la personne n'est pas localisable car elle se trouve à l'intérieur d'un bâtiment, le type de message envoyé sera :

BinomSX1;79611355;SOS;03/03/2023;
Pas de signal GPS;Binom SX1

6. CONSIGNES D'UTILISATION ET DE SÉCURITÉ

6.1 Réseau mobile et coûts

Ce produit est conçu pour être fonctionnel avec un réseau de téléphonie mobile notamment le réseau 4G LTE. L'utilisation de services disponibles et mis à disposition par le réseau (appels téléphoniques, envoi de messages type SMS, de vidéos type MMS, etc...) peut donc induire des coûts.

6.2 Environnements d'utilisation

- Ne pas utiliser ce produit dans des lieux interdits.
- En milieu médical, comme par exemple dans les hôpitaux, éteignez le produit pour ne pas nuire aux équipements médicaux qui se trouvent à proximité de vous.
- Ne pas utiliser le produit dans les milieux potentiellement explosifs comme dans les stations-services à proximité de carburants ou des lieux où se trouvent des produits chimiques.

6.3 Protection de l'ouïe

- Votre ouïe peut se trouver endommagée si vous vous exposez de façon excessive à des sons forts.
- Conduire en étant exposé à des sons forts peut vous distraire et réduire votre attention augmentant ainsi fortement le risque d'un accident.

Il est recommandé :

- D'écouter de la musique en utilisant un casque et ce à un niveau sonore modéré de ne pas placer le produit près de votre oreille lorsque vous l'utilisez avec le haut-parleur d'activé.
- Décrochez avant de rapprocher le téléphone de votre oreille.
- Évitez d'exposer le produit à de la fumée, des poussières, des vibrations, des produits chimiques, à de l'humidité, à la chaleur et aux rayons directs du soleil.
- Gardez toujours le téléphone au sec car il n'est pas étanche.
- Utilisez le produit avec des accessoires et une batterie uniquement d'origine. N'essayez jamais de brancher d'autres accessoires ou batterie.
- Le produit et ses accessoires doivent être tenu hors de portée des enfants.
- Attention à la carte SIM : elle peut être retirée et vue sa petite taille, elle pourrait être susceptible d'être avalée par des enfants en bas âge.
- Vous devrez maintenir une distance d'au moins 15 cm par rapport à un pacemaker cardiaque pour éviter toute interférence. Ne transportez pas le téléphone allumé dans une poche située au niveau de la poitrine. Pendant un appel, tenez le téléphone toujours contre l'oreille en l'éloignant le plus possible du pacemaker. Éteignez le téléphone immédiatement si vous remarquez ou suspectez un effet indésirable. Si vous avez le moindre doute, consultez alors votre médecin.
- En cas de besoin de moyen d'appel d'urgence, ne vous reposez pas uniquement sur ce produit. Pour diverses raisons techniques, il est impossible de garantir une connexion 100% fiable en toute circonstance.
- Ce produit comporte des fonctions basées sur la localisation par satellite de type GPS. La précision de l'information de localisation n'est aucunement garantie. L'utilisation d'informations de localisation par le produit ne peut pas être ininterrompue et peut contenir des erreurs de même qu'elle peut dépendre de la disponibilité du réseau. Par ailleurs cette fonctionnalité de localisation peut être limitée ou empêchée dans certains environnements comme à l'intérieur de bâtiments ou dans des zones extérieures mais très denses en bâtiments.

7. ENTRETIEN ET MAINTENANCE

Ce produit est un téléphone mobile contenant des éléments ayant un très haut degré de technologie. Il doit être manipulé et utilisé avec le plus grand soin sous risque d'invalider la garantie si des actes inappropriés ont provoqué un dysfonctionnement.

- Ce produit doit être gardé à l'abri de l'humidité pour éviter le risque de corrosion des circuits électroniques. Si le produit est mouillé, éteignez-le immédiatement puis retirez la batterie et faites-le sécher entièrement avant de rebrancher la batterie et de le rallumer.

- Ne pas utiliser ni stocker ce produit dans un environnement sale ou poussiéreux. En pénétrant dans le produit des particules fines peuvent endommager les composants électroniques.

- Ce produit doit rester à l'abri de la chaleur. Une exposition à des températures élevées peut réduire la durée de vie des composants électroniques et endommager la batterie mais aussi déformer des pièces en plastique

- Ce produit doit également rester à l'abri du froid. En effet lorsque le produit va passer d'une température très froide à une température normale de la condensation peut se former à l'intérieur et donc risque de provoquer des pannes de composants électroniques.

- Ouvrir le produit uniquement de la façon qui est indiquée dans ce guide, à savoir en ôtant le capot arrière.

- Nettoyer ce produit avec des produits adéquats. Ne pas utiliser de produits chimiques puissants.

- Ce produit est fragile et le faire tomber ou le secouez violemment peut provoquer des dysfonctionnements.

- Ce produit ne doit pas être démonté, ouvert, écrasé, tordu, déformé et découpé par vos soins.

- Seule la batterie spécifiée pour ce produit peut être utilisée. Utiliser une batterie non autorisée peut provoquer un risque d'incendie, d'explosion ou tout autre danger.

- Seul le système de chargement autorisé avec ce produit peut être utilisé.
- Ne pas court-circuiter la batterie et ne pas mettre des objets métalliques conducteurs en contact avec les bornes de la batterie.
- La batterie usagée doit être jetée conformément aux règlements locaux.
- L'utilisation de la batterie par un enfant doit être évitée à défaut être supervisée

Si le produit ne fonctionne plus correctement, il faut contacter le revendeur en se munissant du ticket de caisse ou d'une copie de la facture.

8. INFORMATION SUR LA MISE AU REBUT DU PRODUIT

Cette information est à destination des consommateurs en application de la directive européenne DEE (Déchets d'équipements Electriques et Electroniques).

Ce produit est soumis aux réglementations de l'Union Européenne qui encourage la réutilisation et le recyclage des appareils électroniques usagés. Ce produit nécessite l'extraction et l'utilisation de ressources naturelles et peut donc contenir des substances dangereuses.

Ce symbole :



qui apparaît en divers endroit de ce produit, c'est-à-dire dans le compartiment de la batterie, sur la batterie, sur les accessoires (socle de charge, adaptateur secteur, câble) ainsi que sur l'emballage, indique que le produit ne peut pas être jeté avec les déchets ménagers classiques. Au contraire, cela relève de votre responsabilité de consommateur et d'utilisateur de jeter vos déchets résultants d'équipements électroniques en les apportant à un centre de récolte de déchets spécialisé dans le recyclage des déchets électroniques ou issus d'équipements électroniques. Le tri et le recyclage de vos déchets d'équipement aident à

conserver les ressources naturelles et être certain que c'est recyclé de façon à protéger la santé humaine et l'environnement.

Pour plus d'information sur le lieu où déposer vos déchets d'équipement, en vue du recyclage, veuillez contacter la mairie de votre commune ou votre centre de récolte de déchets habituel, ou bien le magasin où vous avez acheté le produit.

9. SPÉCIFICATIONS TECHNIQUES

Type : Smartphone sénior – 4G - Android

Réseau :

2G : 850/900/1800/1900 MHz

3G : 850/900/1900/2100 MHz

4G : 700(B28)/800(B20)/900(B8)/
1800(B3)/2100 (B1)/2600(B7) MHz

GPS : récepteur 1575.42MHz / Bande L1

Wi-Fi : IEEE82.11 b/g/n

Bluetooth : 4.0 – Faible énergie

Système d'exploitation : Android 12

Dimensions : 144 mm x 73 mm x 11,4 mm

Poids : 177 grammes (incluant la batterie)

Batterie : Lithium-Ion 3,85V 2500 mAh

Écran : 5 pouces - technologie IPS - QHD
960x540

Appareil photo, caméra principale : 13 MP

Appareil photo, caméra frontale : 5 MP

Mémoire stockage Flash : 32 Go

Mémoire RAM : 3 Go

Mémoire externe : 1 slot microSD jusqu'à 32 Go

Touches latérales : ON/OFF, volume +/-

Bouton SOS : situé au dos du téléphone

Torche : lumière du flash photo

Entrées/Sorties :

- Connecteur de charge USB-C
- Prise Audio Jack 3,5 mm
- 2 picots de charge sur socle

Carte SIM : 1 slot carte SIM au format nano

Température de fonctionnement : 0°C à 40°C

Température en charge : 0°C à 40°C

Température de stockage : 0°C à 60°C

10. DÉBIT D'ABSORPTION SPÉCIFIQUE (DAS)

Ce produit est un émetteur récepteur radio qui est conforme aux normes de sécurité internationales concernant l'exposition aux fréquences radioélectriques.

Les directives d'exposition aux ondes radio utilisent une unité de mesure connue sous le nom de débit d'absorption spécifique (DAS). La limite du DAS pour les appareils mobiles est de 2W/kg en moyenne pour 10 grammes de tissus.

Pour ce produit les valeurs maximales du DAS sont les suivantes :

- Au niveau de la tête : 0.245 W/kg
- Au niveau du corps (0mm) : 1.454 W/kg
- Au niveau des membres (0mm) : 1.454 W/kg

Ce produit présente donc des résultats de DAS conformes et très en deca de la limite maximum autorisée.

11. GARANTIE

Ce produit est garanti pour une durée de 24 mois et les accessoires d'origine livrés avec l'appareil (le chargeur, le câble de chargement et le socle de chargement), pour une période de 12 mois, à partir de la date d'achat. En cas d'anomalie de votre produit, le revendeur doit être contacté. Une preuve d'achat sera demandée pour toute intervention du service après-vente ou d'assistance pendant la période de garantie.

Cette garantie ne s'applique pas en cas de défaillance causée par un accident ou un incident ou à un dommage similaire, à une introduction de liquide, une négligence, un usage inadapté, un manque d'entretien ou tout autres circonstances de la part de l'utilisateur. En outre, cette garantie ne s'appliquera pas en cas de défaillance causée par la foudre ou toute autre variation de tension.

Par précaution, il est recommandé de débrancher le chargeur en cas d'orage.

La batterie est un article consommable couvert par aucune garantie.

Cette garantie ne s'applique pas en cas d'utilisation d'une batterie autre que la batterie originale Binom dédiée à ce produit.

12. COPYRIGHT

Binom® est une marque déposée par la société Binom mobile.

Bluetooth® est une marque déposée par Bluetooth SIG, inc.

Wi-Fi est une marque déposée par la Wi-Fi Alliance.

Google, Android et autres marques sont les marques commerciales de Google LLC.

Les autres noms de produits ou de sociétés mentionnés dans ce document peuvent être des marques commerciales de leurs propriétaires respectifs.

Toutes les autres marques commerciales mentionnées dans ce document appartiennent à leurs propriétaires respectifs.

Le contenu de ce document est fourni « tel quel ». Binom mobile se réserve le droit de modifier le présent document ou de le retirer à tout moment sans avis préalable.

Binom mobile ne fournit aucune garantie et ne peut en aucun cas être tenu responsable quant au fonctionnement, au contenu ou au support aux utilisateurs finaux des applications tierces disponibles sur ce produit. En utilisant une application, l'utilisateur reconnaît qu'elle est fournie en l'état. Binom mobile ne fournit aucune garantie et ne peut en aucun cas être tenu responsable quant au fonctionnement, au contenu ou au support aux utilisateurs finaux des applications tierces disponibles sur ce produit.

13. DÉCLARATION DE CONFORMITÉ

La société Binom mobile déclare que le produit téléphone mobile Binom SX1 est conforme :

- à toutes les exigences de la directive européenne 2014/53/UE concernant la mise à disposition sur le marché des équipements radioélectriques.
- à la directive ROHS 2011/65/UE
- à la directive 2004/108/CE sur la conformité électromagnétique
- à la directive 2006/95/CE sur la basse tension concernant les normes de sécurité.

La déclaration de conformité complète est disponible sur le site internet de Binom mobile à l'adresse suivante : www.binom-mobile.com/documentation